

DAIKIN

INVERTER

DAIKIN SZOBAI LÉGKONDITIONÁLÓ BERENDEZÉS

Üzemeltetési kézikönyv

MODELLEK FTX50GV1B

FTX60GV1B

FTX71GV1B

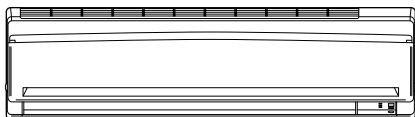

TARTALOMJEGYZÉK

ÜZEMELTETÉS ELŐTTI TUDNIVALÓK

Biztonsági előírások	2
Alkatrészek.....	4
Üzemeltetés előtti teendők.....	7

ÜZEMELTETÉS

AUTOMATIKUS · SZÁRÍTÁS · HŰTÉS · FŰTÉS · VENTILÁTOR üzemmód.....	10
A levegőfúvás irányának beállítása.....	12
ERŐS üzemmód	14
CSENDES KÜLTÉRI EGYSÉG üzemmód...	15
HÁZON KÍVÜL üzemmód	16
FIGYELŐ SZEM üzemmód.....	18
IDŐZÍTÉS üzemmód.....	20

ÁPOLÁS

Ápolás és tisztítás	22
---------------------------	----

HIBAEZHÁRÍTÁS

Hibaelhárítás	25
---------------------	----

Biztonsági előírások

- Tartsa a kézikönyvet olyan helyen, hogy a berendezés kezelője könnyen megtalálja.
- Olvassa el ezt a kézikönyvet figyelmesen, mielőtt a készüléket bekapcsolná.
- A biztonság érdekében az alábbi tudnivalókat a kezelőnek figyelmesen át kell olvasnia!
- A kézikönyvben a biztonsági előírások két osztályba vannak sorolva: FIGYELMEZTETÉS és TUDNIVALÓK. Feltétlenül tartsa be az alábbi biztonsági előírásokat: mindegyik fontos a biztonság érdekében.



FIGYELMEZTETÉS

Ha nem követi pontosan ezeket az előírásokat, a berendezés anyagi károkat vagy személyi sérülést okozhat, illetve az életet veszélyeztetheti.



TUDNIVALÓK

Ha nem követi pontosan ezeket az előírásokat, a berendezés kisebb vagy mérsékelt anyagi károkat vagy személyi sérülést okozhat.



Nem szabad.



Kövesse az előírásokat.



A klímaberendezést földelni kell.



Vigyázzon, hogy az egység (vagy a távirányító) ne kapjon nedvességet.





Vigyázzon, hogy az egységet (vagy a távirányítót) ne érintse meg nedves kézzel.



FIGYELMEZTETÉS

- Tűz, robbanás vagy sérülés keletkezésének megelőzése érdekében ne üzemeltesse az egységet, ha ártalmas gázok (beleértve a gyúlékony és a korrozív gázokat) érzékelhetők a berendezés környezetében. 
- Nem egészséges hosszú időn át a légáramlat útjában tartózkodni.
- Ne dugja az ujját, botot vagy más tárgyat a levegő ki- vagy bemenetéhez. A ventilátor gyors forgása sérülést okozhat.
- Ne próbálja meg a klímaberendezést saját kezűleg javítani, áthelyezni, átalakítani vagy felújítani. A szakszerűtlen beavatkozás áramütést, tüzet stb. okozhat. A javítással és a felújítással kapcsolatban kérjen a Daikin forgalmazótól tanácsot.



- A klímaberendezésben használt hűtőközeg biztonságos. Bár szivárgások nem szoktak fellépni, ha valamilyen okból mégis hűtőközeg szivárogna a helyiségben, akkor figyelni kell arra, hogy ne kerüljön lánggal érintkezésbe, mely lehet például gázkészülék, olajmelegítő vagy gáztűzhely lángja. 
- Ha a klímaberendezés nem hűt (fűt) megfelelően, akkor előfordulhat, hogy a hűtőközeg szivárog, ezért értesítse a szervizt. A hűtőközeg hozzáadásával járó javítások után ajánlatos a javítást felülvizsgáltatni a hivatalos márkaszervizzel.
- Ne próbálja meg a klímaberendezést saját kezűleg üzembe helyezni! A szakszerűtlen beavatkozás szivárgást, áramütést vagy tüzet okozhat. Az üzembe helyezéssel kapcsolatban keresse meg a viszonteladót vagy egy szakembert.
- Áramütés, tűz vagy sérülés keletkezésének megelőzése érdekében azonnal kapcsolja ki a berendezést és áramtalanítsa, ha bármilyen szokatlan jelenséget észlel (például égett szagot). Ilyenkor kérjen segítséget a márkaszerviztől vagy a forgalmazótól.
- A körülményektől függően szükség lehet egy földzárlat-megszakító felszerelésére. A földzárlat-megszakító hiánya áramütést vagy tüzet okozhat.
- A klímaberendezést földelni kell. A rossz földelés áramütést eredményezhet. Ne földelje a berendezést gázcsövekhez, vízcsövekhez, villámhárítóhoz, és ne kösse telefonföldelésre. 





TUDNIVALÓK

- Az állag megóvása érdekében ne használja a berendezést precíziós műszerek, élelmiszerek, növények, állatok vagy művészeti alkotások hűtésére.
- Ne legyenek közvetlenül a légáramlat útjában gyermekek, növények vagy állatok. 



- Ne tegyen olyan készülékeket a levegő útjába vagy a beltéri egység alá, amelyek nyílt tüzet okoznak. Az égés nem lesz tökéletes, vagy a hőtől deformálódik a berendezés.
- Ne akadályozza semmi a levegő be- vagy kimeneténél az áramlást. A csökkent légáramlás teljesítménycsökkenést vagy problémákat okozhat.
- Ne álljon vagy üljön a kültéri egységre. A sérülések elkerülése érdekében ne tegyen semmilyen tárgyat az egységre, és ne távolítsa el a ventilátorvédőt.
- Ne tegyen semmit olyat a beltéri vagy kültéri egység alá, amit nedvességtől óvni kell. Néha nedvesség csapódik le a levegőben, és csöpöghet.
- Hosszabb időközönként ellenőrizni kell a berendezés rögzítésének és szerelvényeinek épségét.
- Ne érintse meg a kültéri egység levegőbemenetét vagy alumínium bordáit. Ez sérülést okozhat.
- A berendezés felügyelet nélkül nem használhatják gyermekek vagy cselekvőképességükben korlátozott személyek.
- Kisebb gyermekekre is felügyelni kell, mert hajlamosak játszani a berendezéssel.

- Az oxigénhiány elkerülése érdekében gyakran szellőztesse a helyiséget, ha abban a klímaberendezés mellett nyílt égésű berendezést is használnak. 
- Tisztítás előtt állítsa le a működést, és kapcsolja ki a főkapcsolót vagy húzza ki a tápkábel.
- Ne csatlakoztassa a klímaberendezést a megadottól eltérő tápfeszültségre. Ez problémákat vagy tüzet okozhat.
- A kondenzvíztömlőt úgy kell elhelyezni, hogy az elfolyás akadálytalan legyen. A tökéletlen kondenzvíz-elvezetés az épület átmedvesedését, a bútorok elázását stb. eredményezheti.
- Ne legyen semmilyen tárgy a kültéri egység közvetlen közelében, és nem szabad megengedni, hogy falevelek vagy egyéb szemét gyűljön fel a berendezés környezetében.
A falevelek melegágyai a rovaroknak, amelyek azután bejuthatnak a berendezésbe. Ha bejutnak a berendezésbe, akkor ezek az élőlények működészavarokat okozhatnak, sőt füstölést vagy tüzet is, ha eljutnak az elektromos alkatrészekig.

- Nem szabad nedves kézzel a berendezéshez nyúlni. 

- Ne törölje a készüléket túl nedves ronggyal, csak jól kicsavarttal.
- Ne tegyen folyadékokat, például vizet tároló edényeket az egység tetejére. A víz bejuthat a készülékbe és gyengítheti az elektromos szigetelést, ami áramütést okozhat. 

A berendezés elhelyezése.

- Ha egy alább leírt környezetben szeretné a klímaberendezést üzembe helyezni, kérjen tanácsot a forgalmazótól.
 - Olajos környezetben, illetve ahol a levegőt gőz vagy korom terheli.
 - Sós környezetben, például tengerparton.
 - Ahol kénes gáz van a környezetben, pl. hőforrások mellett.
 - Ott, ahol hó torlaszolhatja el a kültéri egységet.

A kültéri egységből a kondenzvizet egy jó vízvezetésű helyre kell vezetni.

A szomszédok megkímélése a zajtól.

- Az üzembe helyezés helyét a következők szerint kell megválasztani.
 - Az alapzat legyen kellően szilárd az egység súlyának az elviseléséhez, és ne erősítse fel a működési zajt és vibrációt.
 - A helyen a kültéri egységből távozó levegő és a működési zaj ne zavarja a szomszédokat.

Elektromos munkák.

- A klímaberendezést az elektromos hálózatra önálló áramkörrel kell csatlakoztatni.

A rendszer áthelyezése.

- A klímaberendezés áthelyezése speciális szakértelmet és gyakorlatot igényel. Kérjük, vegye fel a kapcsolatot a forgalmazóval, ha áthelyezés szükséges költözés vagy átalakítás miatt.

Alkatrészek

■ Beltéri egység

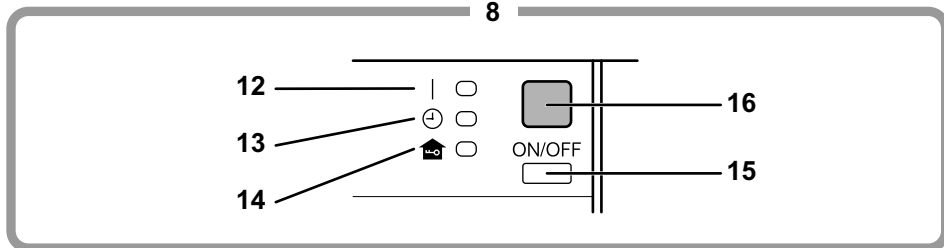
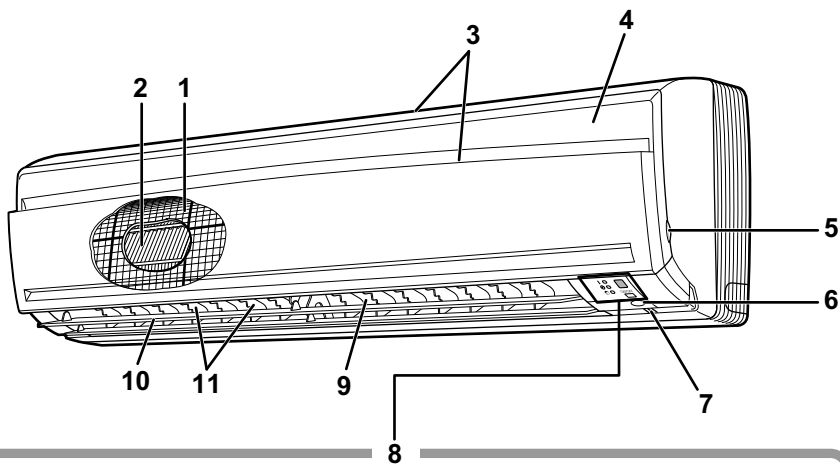

■ Kültéri egység

50/60 osztályú

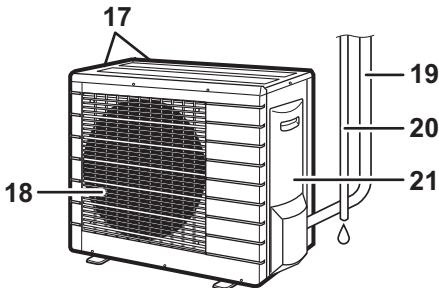

71 osztályú

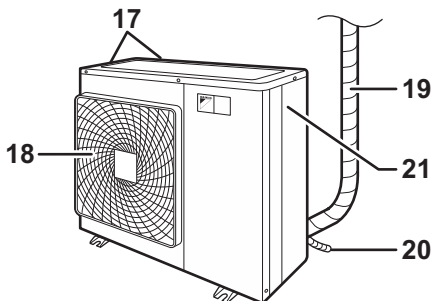

■ Beltéri egység

1. Levegőszűrő
2. Titán-apatit fotokatalitikus légtisztító szűrő
3. Levegőbemenet
4. Elülső panel
5. Panelfül
6. FIGYELŐ SZEM szenzor:
 - Érzékeli, ha emberek mozognak a szobában, és automatikusan átkapcsol normál üzemmód és energiatakarékos üzemmód között. (18. oldal)
7. Szobahőmérséklet-érzékelő:
 - Méri az egység környezetében a levegő hőmérsékletét.
8. Kijelző
9. Levegőkimenet
10. Szárny (vízszintes terelőlap): (12. oldal)
11. Lamellák (függőleges terelőlapok):
 - A lamellák a levegőkimenet belsejében találhatóak. (12. oldal)
12. Működésjelző lámpa (zöld)
13. IDŐZÍTÉS lámpa (sárga): (20. oldal)

14. HÁZON KÍVÜL lámpa (piros):

- Kigyullad a HÁZON KÍVÜL üzemmód használatakor. (16. oldal)

15. Beltéri egység BE/KI kapcsoló:

- Nyomja meg a gombot egyszer a működésbe hozáshoz.
- Nyomja meg még egyszer a leállításhoz.
- Az üzemmódokat az alábbi táblázat tartalmazza.

Üzem-mód	Hőmérséklet-beállítás	Levegőfúvás sebessége
AUTO	25°C	AUTO

- A kapcsoló akkor fontos, ha a távirányító nincs kéznél.

16. Jellevő:

- Veszi a távirányító jeleit.
- Ha az egység egy jelet vesz, egy rövid sípolás hallható.
 - Bekapcsolásbip-bip
 - Beállítások módosítva ..bip
 - Leállításbíííp

■ Kültéri egység

17. Levegőbemenet: (hátsó és oldalsó)
18. Levegőkimenet
19. Hűtőközegcsövek és egységösszekötő kábel
20. Kondenzvíztömlő
21. Földcsatlakozó:
 - A fedél belsejében van.

Néhány kültéri egység külső megjelenésében ettől eltérő lehet.

■ Távirányító

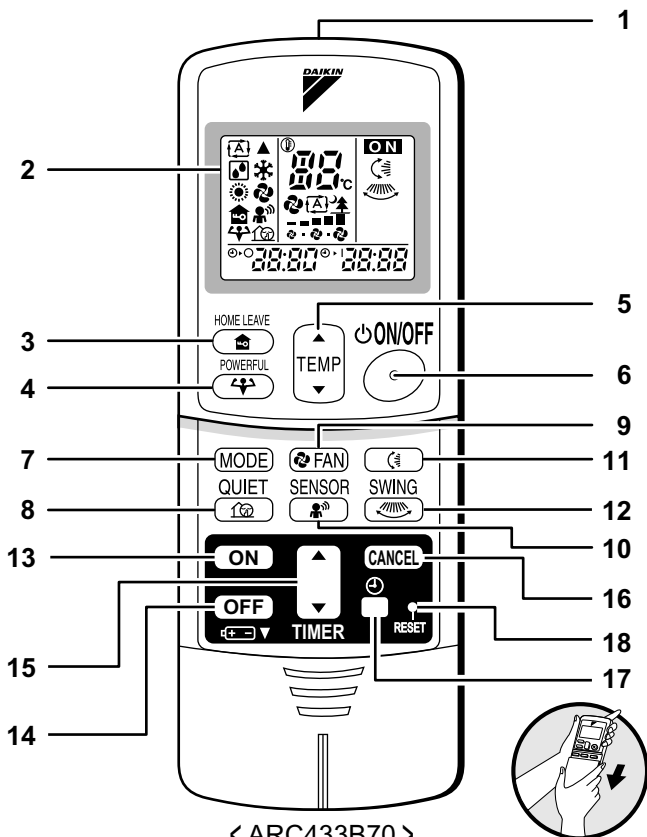

< ARC433B70 >

1. Jeladó:

- Jeleket küld a beltéri egységnek.

2. Kijelző:

- Megjeleníti az aktuális beállításokat.
(Ezen az ábrán a szemléltetés kedvéért minden visszajelzés a bekapcsolt állapotot mutatja.)

3. HÁZON KÍVÜL gomb:

- HÁZON KÍVÜL üzemmód (16. oldal)

4. ERŐS gomb:

- ERŐS üzemmód (14. oldal)

5. HŐMÉRSÉKLET-beállító gomb:

- A hőmérséklet beállítását lehet vele módosítani.

6. BE/KI gomb:

- Nyomja meg a gombot egyszer a működésbe hozáshoz.
Nyomja meg még egyszer a leállításához.

7. ÜZEMMÓDVÁLASZTÁS gomb:

- Az üzemmódot lehet kiválasztani vele.
(AUTOMATIKUS/SZÁRÍTÁS/HŰTÉS/FŰTÉS/
VENTILÁTOR) (10. oldal)

- 8. **CSENDES gomb:** a CSENDES KÜLTÉRI EGYSÉG üzemmód megadására (15. oldal)

9. VENTILÁTOR beállító gomb:

- Beállítja a levegőfúvás sebességét.

- 10. **SENSOR gomb:** FIGYELŐ SZEM üzemmód kapcsolása (18. oldal)

11. SWING gomb:

- Szárny (vízszintes terelőlap)

12. SWING gomb:

- Lamellák (függőleges terelőlapok)

13. BEKAPCSOLÁS-IDŐZÍTÉS gomb:

- (21. oldal)

14. KIKAPCSOLÁS-IDŐZÍTÉS gomb:

- (20. oldal)

15. IDŐZÍTÉS beállító gomb:

- Az időbeállítást lehet vele módosítani.

16. IDŐZÍTÉS TÖRLÉS gomb:

- Törli az időzítési beállításokat.

17. ÓRA gomb:

- (9. oldal)

18. RESET gomb:

- Újraindítható vele a berendezés, ha nem reagál.
Egy vékony tárggyal kell megnyomni.

Üzemeltetés előtti teendők

■ Az elemek behelyezése

1. Elcsúsztatással vegye le az elülső fedelet.
2. Helyezzen be két AAA.LR03 (alkáli) szárzelemet.
3. Tegye vissza a fedelet.

A + és – pólusokat ne cserélje fel!

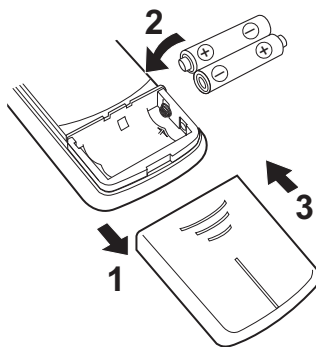

FIGYELEM!

■ Elemek

- Az elemek cseréjekor csak azonos típusúakat használjon, és a két elemet egyszerre cserélje ki.
- Ha a rendszer hosszabb időre használaton kívül lesz, az elemeket vegye ki.
- Az elemek körülbelül egy évig használhatók. Mindkettő elemet új AAA.LR03 (alkáli) telepre cserélni egy éven belül is, ha a távirányító kijelzője halványulni kezd, vagy a vétel bizonytalanná válik.
- A mellékelt elemekkel a rendszer üzembe helyezhető.

Az elemek használati ideje rövidebb lehet, attól függően, hogy a klímaberendezést mennyi ideje gyártották.

■ A távirányító használata

- A távirányító használatához irányítsa az adót a beltéri egységre. Ha valami (pl. függöny) elfogja a jeleket a távirányító és az egység között, a készülék nem fog működni.
- Ne ejtse le a távirányítót. Vigyázzon, hogy ne érje nedvesség.
- A legnagyobb hatótávolság körülbelül 7 m.

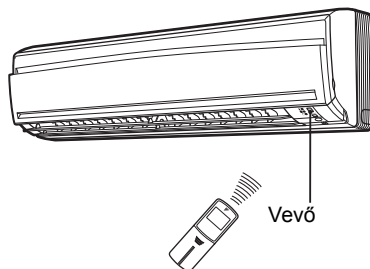

■ A távirányító-tartó rögzítése a falra

1. Válasszon egy helyet, ahol a jel eléri az egységet.
2. Rögzítse a tartót egy falra, oszlopra vagy hasonló helyre helyben beszerzett csavarokkal.
3. Csúsztassa a távirányítót a távirányító-tartóba.

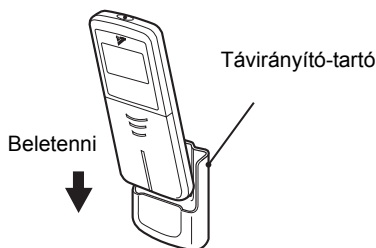

Ha ki akarja venni, húzza felfelé

FIGYELEM!

■ A távirányítóról

- Ne tegye ki a távirányítót közvetlen napsugárzásnak.
- A jeladón vagy a vevőn lévő szennyeződés az érzékenységet csökkenti. Puha ronggyal törölje le a port.
- A kommunikációt megzavarhatja, ha egy elektronikus gyújtóval működő fénycső (pl. egy energiatakarékos izzó) van a szobában. Ha ilyesmi előfordul, kérjen tanácsot a boltban.
- Ha a távirányító jelei véletlenül egy másik készüléket hoznak működésbe, helyezze át a másik készüléket, vagy kérjen tanácsot a boltban.

Üzemeltetés előtti teendők

■ Az óra beállítása

1. Nyomja meg az "ÓRA" gombot.

0:00 jelenik meg.

⌚ villog.

2. Nyomja meg az IDŐZÍTÉS beállítógombot, és állítsa be a pontos időt az órán.

A "▲" vagy a "▼" gomb lenyomva tartása felpörgeti az időállítás sebességét.

3. Nyomja meg az "ÓRA" gombot.

⌚ villog.

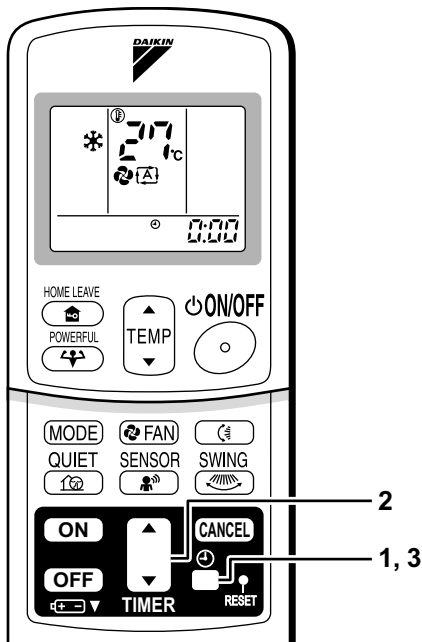

■ A főkapcsoló bekapcsolása

- A főkapcsoló bekapcsolásával a szárny kinyílik, majd bezárul. (Ez a rendes működés.)

MEGJEGYZÉS

■ Energiatakarékosági tanácsok

- Ne hűtse (vagy fűtse) túl a szobát.
Ha a hőmérsékletet mértékletesen állítja be, azzal energiát takaríthat meg.
- Takarja el az ablakokat redőnyvel vagy függönnyel.
A napfény és a kültéri levegő kirekesztése növeli a hűtő- vagy fűtőhatást.
- Az eltömődött levegőszűrők lerontják a teljesítményt és energiát pazarolnak. Tisztítsa őket kb. kéthetente.

Ajánlott hőmérséklet-beállítás

Hűtéshez: 26°C – 28°C
Fűtéshez: 20°C – 24°C

■ Megjegyzés

- A klímaberendezés mindig fogyaszt 15-35 watt áramot, még akkor is, ha nem működik.
- Ha hosszú ideig nem fogja használni a klímaberendezést (például tavasszal vagy ősszel), kapcsolja ki a főkapcsolót.
- A klímaberendezést az alábbi körülmények között érdemes használni.

Üzem-mód	Üzemi feltételek	Ha a működés folytatódik a tartományon kívül
COOL	Kültéri hőmérséklet: -10 és 46°C között Beltéri hőmérséklet: 18–32°C Beltéri páratartalom: max. 80%	<ul style="list-style-type: none"> • Egy biztonsági alrendszer leállíthatja a működést. • Páralecsapódás és csepegés léphet fel a beltéri egységnél.
HEAT	Kültéri hőmérséklet: -15 és 18°C között Beltéri hőmérséklet: 10–30°C	<ul style="list-style-type: none"> • Egy biztonsági alrendszer leállíthatja a működést.
DRY	Kültéri hőmérséklet: -10 és 46°C között Beltéri hőmérséklet: 18–32°C Beltéri páratartalom: max. 80%	<ul style="list-style-type: none"> • Egy biztonsági alrendszer leállíthatja a működést. • Páralecsapódás és csepegés léphet fel a beltéri egységnél.

- A megadott páratartalom- és hőmérséklet-tartományon kívüli üzemelés esetén egy biztonsági berendezés leállíthatja a rendszer működését.

AUTOMATIKUS · SZÁRÍTÁS · HŰTÉS · FŰTÉS · VENTILÁTOR üzemmód

A klímaberendezés a választott üzemmóddal üzemel.
A klímaberendezés az üzemmód-beállítást az újbóli bekapcsolásig megjegyzi.

■ Egy üzemmód bekapcsolása

1. Nyomja meg az ÜZEMMÓDVÁLASZTÁS gombot, és válasszon egy módot.

- A gomb minden megnyomásakor az üzemmód beállítás egyvel ugrik.

: AUTOMATIKUS

: SZÁRÍTÁS

: HŰTÉS

: FŰTÉS

: VENTILÁTOR

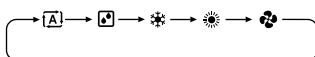

2. Nyomja meg a "BE/KI" gombot.

- A működésjelző lámpa kigyúl.

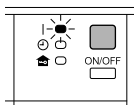

■ Egy üzemmód leállítása

3. Nyomja meg ismét a BE/KI gombot.

- Az ÜZEMBEN lámpa kialszik.

■ A hőmérséklet-beállítás módosítása

4. Nyomja meg a HŐMÉRSÉKLET-beállító gombot.

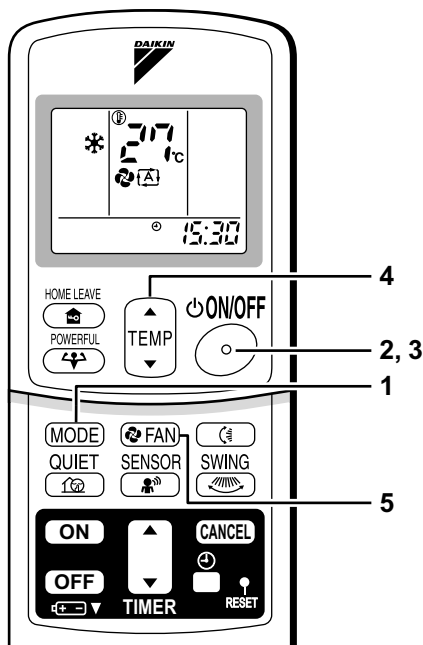

SZÁRÍTÁS vagy VENTILÁTOR üzemmód	AUTOMATIKUS, HŰTÉS vagy FŰTÉS üzemmód
A hőmérséklet-beállítás nem módosítható.	Nyomja meg a "▲" gombot a hőmérséklet emeléséhez, vagy a "▼" gombot a csökkentéséhez.
	Állítsa be a kívánt hőmérsékletet. 

AUTOMATIKUS · SZÁRÍTÁS · HŰTÉS · FŰTÉS · VENTILÁTOR üzemmód

■ A levegőfúvás sebességének módosítása

5. Nyomja meg a VENTILÁTORBEÁLLÍTÁS gombot.

SZÁRÍTÁS üzemmód	AUTOMATIKUS, FŰTÉS, HŰTÉS vagy VENTILÁTOR üzemmód
A levegőfúvás sebessége nem módosítható.	A levegőfúvás öt sebességfokozatra ("0" - "4"), valamint a "A" és a "B" beállításra programozható. 

- A beltéri egység csendes üzemmódja

Ha a levegőfúvás beállítása "B", a beltéri egység zaja kisebb lesz.

Ez a funkció a berendezés csendesebb működtetésére használható.

Ha a levegőfúvás sebessége kicsire van állítva, a berendezés veszíthet a teljesítményéből.

MEGJEGYZÉS

■ Megjegyzés a FŰTÉS üzemmóddal kapcsolatban

- Mivel a klímaberendezés oly módon fűti a helyiséget, hogy a kültéri levegő melegét a belső térbe pumpálja, a fűtési teljesítmény kisebb, ha a kültéri hőmérséklet alacsony. Ha a fűtőhatás elégtelen, ajánlott a klímaberendezés használata mellett egy másik fűtési mód alkalmazása is.
- A hőszivattyú rendszer a szobát meleg levegő áramoltatásával fűti. Némi időbe telik, hogy a szoba melegedni kezdjen a fűtés bekapcsolása után.
- Fűtés üzemmód közben a kültéri egységen jég keletkezhet, ami a fűtési teljesítményt csökkenti. Ilyenkor a rendszer jégtelenítő működésre kapcsol, hogy a jeget eltávolítsa.
- Jégmentesítés alatt a beltéri egységben szünetel a meleg levegő fúvása.

■ Megjegyzés a HŰTÉS üzemmóddal kapcsolatban

- Ez a klímaberendezés úgy hűt, hogy a helyiségben lévő meleg levegőt a kültérbe fújja, ezért ha a külső hőmérséklet magas, akkor a teljesítmény lecsökken.

■ Megjegyzés a SZÁRÍTÁS üzemmóddal kapcsolatban

- A számítógépes vezérlés igyekszik a helyiségből a nedvességet kiküszöbölni, és közben a hőmérsékletet a lehető legmagasabb szinten tartani. Automatikusan szabályozza a hőmérsékletet és a ventilátor sebességét; ezeknél a funkcióknál kézi beállítás nem lehetséges.

■ Megjegyzés az AUTOMATIKUS üzemmóddal kapcsolatban

- AUTOMATIKUS üzemmódban a rendszer választja ki a megfelelő hőmérséklet-beállítást és üzemmódot (hűtés vagy fűtés), a helyiségnek a működés kezdetekor mért hőmérséklete alapján.
- A rendszer bizonyos időközönként automatikusan megismétli a beállítás kiválasztását, hogy a szoba hőmérsékletét a felhasználó által beállított szinten tarthassa.
- Ha nem tetszik az AUTOMATIKUS üzemmódú működés, lehetőség van az üzemmód és a beállítások kézi megadására is.

■ Megjegyzés a levegőfúvás sebességével kapcsolatban

- Kisebb levegőfúvási sebességen a hűtő- vagy fűtőhatás is kisebb.

A levegőfúvás irányának beállítása

A kényelem kedvéért a levegőfúvás iránya állítható.

■ A vízszintes terelőlap (szárny) beállítása

1. Nyomja meg a "LEGYEZÉS" gombot.

- A "LEGYEZÉS" jelzés jelenik meg az LCD kijelzőn, és a szárnyak legyezni kezdenek.

2. Ha a szárnyak a kívánt állásban vannak, nyomja meg a "LEGYEZÉS" gombot még egyszer.

- A szárnyak abbahagyják a mozgást.
- A "LEGYEZÉS" jelzés eltűnik a kijelzőről.

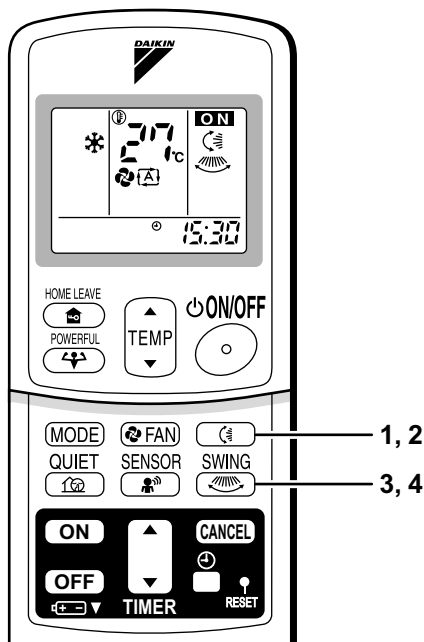

■ A függőleges terelőlapok (lamellák) beállítása

3. Nyomja meg a "LEGYEZÉS" gombot.



- "LEGYEZÉS" jelzés jelenik meg a kijelzőn.



4. Ha a lamellák a kívánt állásban vannak, nyomja meg a "LEGYEZÉS" gombot még egyszer.

- A lamellák abbahagyják a mozgást.
- A "LEGYEZÉS" jelzés eltűnik a kijelzőről.



A levegőfúvás irányának beállítása

■ A 3D levegőfúvás funkció bekapcsolása

1. 3. Nyomja meg a "LEGYEZÉS"  gombot és a "LEGYEZÉS"  gombot:

megjelenik a "" és a "" ikon a kijelzőn, és a szárnyak és lamellák váltakozva mozogni kezdenek.

■ A 3D levegőfúvás funkció kikapcsolása

2. 4. Nyomja meg a "LEGYEZÉS"  gombot vagy a "LEGYEZÉS"  gombot.

Megjegyzés a lamellák állásszögével kapcsolatban

■ FIGYELEM!

- A lamellák szögének beállítására mindig a távirányítót használja! A levegőkimenet mögött egy nagysebességű ventilátor forog.

Megjegyzések a terelőlapok állásszögével kapcsolatban

- "SWING" beállításnál a legyezés kiterése függ az üzemmódtól. (Lásd az ábrát.)

Három dimenziós (3D) levegőfúvás mód

- A három dimenziós levegőfúvás funkció a padló felett felgyülemelő hideg levegőt vagy a mennyezet alatt megszoruló meleg levegőt átkeringeti a helyiségben, megelőzve, hogy egyes helyeken felgyüljön a meleg vagy hideg levegő.

■ FIGYELEM!

- A szárnyak szögének beállítására mindig a távirányítót használja! Ha megpróbálja legyezés közben kézzel elmozdítani, a mechanikája eltörhet.
- A lamellák állításakor legyen óvatos. A levegőkimenet mögött egy nagysebességű ventilátor forog.

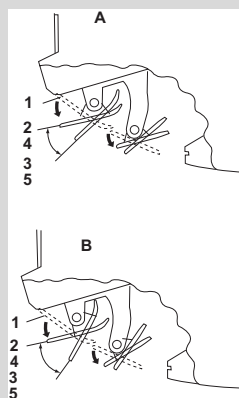

A HŰTÉS vagy SZÁRÍTÁS üzemmódban

- 1 ÁLLÓ
- 2 HŰTÉS
- 3 SZÁRÍTÁS
- 4 Körülbelül 10°~40°
- 5 Körülbelül 5°~35°

B FŰTÉS vagy VENTILÁTOR üzemmódban

- 1 ÁLLÓ
- 2 FŰTÉS
- 3 VENTILÁTOR
- 4 Körülbelül 15°~55°
- 5 Körülbelül 5°~55°

ERŐS üzemmód

Az ERŐS működés felgyorsítja a hűtést vagy fűtést, bármilyen üzemmódban. A berendezés a lehető legnagyobb teljesítményt adja le.

■ Az ERŐS üzemmód bekapcsolása

1. Nyomja meg az "ERŐS" gombot.

- Az ERŐS módú működés 20 perc múlva leáll. Azután a rendszer automatikusan tovább működik az ERŐS üzemmód előtti beállításokkal.
- Erős üzemmódban néhány funkció nem használható.
- "↕" jelzés jelenik meg a kijelzőn.

■ Az ERŐS üzemmód kikapcsolása

2. Nyomja meg ismét az "ERŐS" gombot.

- A "↕" jelzés eltűnik a kijelzőről.

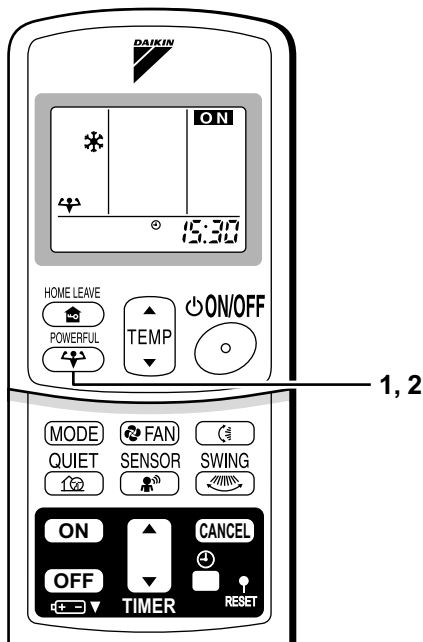

MEGJEGYZÉS

■ Megjegyzések az ERŐS üzemmóddal kapcsolatban

- Az ERŐS üzemmódot nem lehet a CSENDES üzemmóddal együtt használni. Mindig az utoljára kért üzemmóddé az elsőbbség.
- Az ERŐS üzemmód csak működő berendezésnél választható. A bekapcsolás/kikapcsolás gomb megnyomására a beállítások törlődnek, és a "↕" jelzés eltűnik a kijelzőről.
- **HŰTÉS vagy FŰTÉS üzemmódban**
A legnagyobb hűtő-, illetve fűtőhatás eléréséhez a kültéri egység teljesítményét növelni kell, és a levegőfúvás sebességét a legnagyobbakra kell állítani.
A hőmérséklet és a levegőfúvás beállítás nem módosítható.
- **SZÁRÍTÁS üzemmódban**
A hőmérséklet beállítás 2,5°C-kal csökkent, és a levegőfúvás sebessége erősebbre van állítva.
- **VENTILÁTOR üzemmódban**
A levegőfúvás sebessége a legnagyobb értéken rögzített.

CSENDES KÜLTÉRI EGYSÉG üzemmód

A CSENDES KÜLTÉRI EGYSÉG üzemmód csökkenti a kültéri egység működési zaját azáltal, hogy módosítja a kültéri egység frekvenciáját és ventilátorsebességét. A funkció például éjszaka lehet hasznos.

■ A CSENDES KÜLTÉRI EGYSÉG üzemmód bekapcsolása

1. Nyomja meg a "CSENDES" gombot.

- "🔇" jelzés jelenik meg a kijelzőn.

■ A CSENDES KÜLTÉRI EGYSÉG üzemmód kikapcsolása

2. Nyomja meg újra a "CSENDES" gombot.

- A "🔇" jelzés eltűnik a kijelzőről.

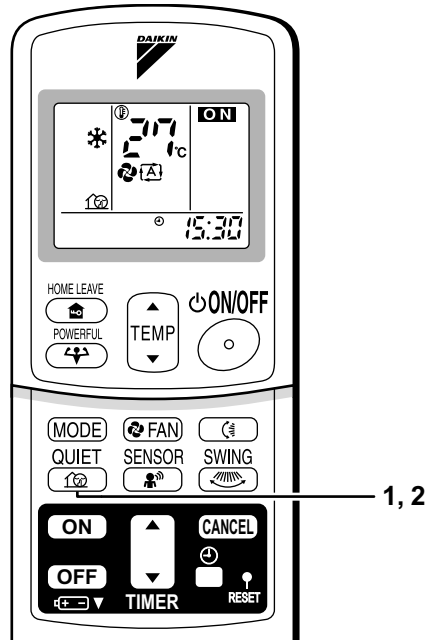

MEGJEGYZÉS

■ Megjegyzés a CSENDES KÜLTÉRI EGYSÉG üzemmóddal kapcsolatban

- Ez a funkció HŰTÉS, FŰTÉS és AUTOMATIKUS üzemmódban áll rendelkezésre. (Nem áll rendelkezésre VENTILÁTOR és SZÁRÍTÁS módban.)
- Az ERŐS és a CSENDES KÜLTÉRI EGYSÉG üzemmód egyszerre nem használható. Mindig az utoljára kért üzemmódé az elsőbbség.
- Ha CSENDES KÜLTÉRI EGYSÉG üzemmódban a távirányítóval vagy az egység főkapcsolójával a berendezést leállítják, a távirányító kijelzőjén megmarad a "🔇" jelzés.

HÁZON KÍVÜL üzemmód

A HÁZON KÍVÜL üzemmód lehetővé teszi, hogy hőmérsékleti és levegőfúvás sebességére vonatkozó beállításokat rögzítsen.

■ A HÁZON KÍVÜL üzemmód bekapcsolása

1. Nyomja meg a "HÁZON KÍVÜL" gombot.

- "🏠" jelzés jelenik meg a kijelzőn.
- Kigyullad a HÁZON KÍVÜL lámpa.

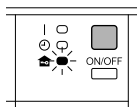

■ A HÁZON KÍVÜL üzemmód kikapcsolása

2. Nyomja meg ismét a HÁZON KÍVÜL gombot.

- A "🏠" jelzés eltűnik a kijelzőről.
- A HÁZON KÍVÜL lámpa kialszik.

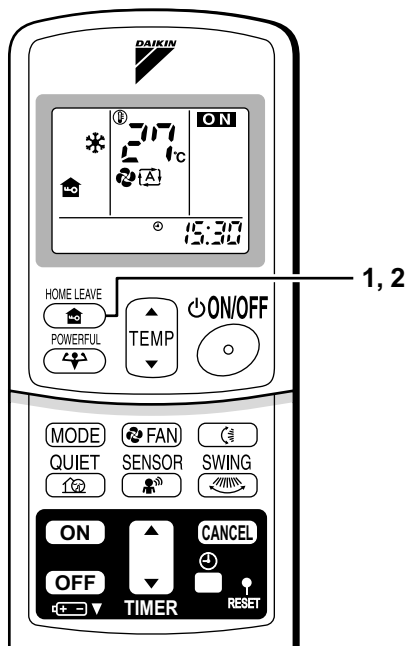

A HÁZON KÍVÜL üzemmód használata előtti teendők

- A hőmérsékleti és a levegőfúvás sebessége beállítása a HÁZON KÍVÜL üzemmóddal. A HÁZON KÍVÜL üzemmód első használatát előtt be kell állítani a hőmérsékletet és a levegőfúvás sebességét, amely erre az üzemmódra lesz érvényes. Rögzítse a kívánt hőmérsékletet és a levegőfúvás kívánt sebességét.

	Kezdeti beállítás		Választható tartomány	
	Hőmérséklet	Levegőfúvás sebessége	Hőmérséklet	Levegőfúvás sebessége
Hűtés	25°C	"[A]"	18-32°C	5 fokozat, "[A]" és "🌬️"
Fűtés	25°C	"[A]"	10-30°C	5 fokozat, "[A]" és "🌬️"

1. Nyomja meg a "HÁZON KÍVÜL" gombot. Ellenőrizze, hogy a "🏠" jelzés megjelenik-e a távirányító kijelzőjén.

2. Állítsa be a kívánt hőmérsékletet a "▲" vagy "▼" gombbal.

3. Állítsa be igény szerint a levegőfúvás sebességét a VENTILÁTORBEÁLLÍTÁS gombbal.

A HÁZON KÍVÜL üzemmód az egység újbóli használatakor ezekkel a beállításokkal fog működni. A rögzített információkat módosításához ismételje meg az 1–3. lépést.

■ A HÁZON KÍVÜL üzemmód leírása

Van olyan hőmérséklet-beállítás és levegőfűvási sebességbeállítás, amelyet a legkellēmesebbnek talál, vagy a leggyakrabban használ? A HÁZON KÍVÜL üzemmód lehetővé teszi, hogy rögzítse a hőmérsékleti és a levegőfűvas sebességére vonatkozó beállításokat. A kedvenc üzemmód elindításához egyszerűen csak a HÁZON KÍVÜL gombot kell megnyomni a távirányítón. A funkció az alábbi helyzetekben lehet kényelmes.

■ Hasznos a következő esetekben

1. Energiatakarékos módként.

Állítsa a hőmérsékletet 2-3°C-kal magasabbra (hűtés) vagy alacsonyabbra (fűtés) a szokásosnál. Ha a ventilátorsebességet a legkisebb fokozatra állítják, a berendezés energiatakarékos üzemmódban használható. Kényelmes olyankor is, amikor távol van, vagy éppen alszik.

- Minden nap, mielőtt elhagyja a lakást...



Mielőtt elmenne, nyomja meg a HÁZON KÍVÜL üzemmód gombot, és a klímaberendezés a teljesítményét a HÁZON KÍVÜL üzemmód hőmérséklet-beállításának megfelelően módosítja.



Ha hazatér, egy kellemes klímájú szoba fogadja majd.



Nyomja meg újra a HÁZON KÍVÜL üzemmód gombot, és a klímaberendezés a teljesítményét a normál üzemmód hőmérséklet-beállításának megfelelően módosítja.

- Mielőtt aludni térne...



Állítsa a berendezést HÁZON KÍVÜL üzemmódra, mielőtt a szobát elhagyná, hogy este nyugovóra térjen.



Amíg alszik, a berendezés a helyiség hőmérsékletét egy kellemes szinten fogja tartani.



Ha reggel belép a nappaliba, a hőmérséklet éppen megfelelő lesz. Ha kilép a HÁZON KÍVÜL üzemmódból, a hőmérséklet-beállítás újra a normál üzemmód szerinti lesz. Még a leghidegebb telek sem jelentenek problémát!

2. Kedvenc üzemmódként.

Ha rögzítette a leggyakrabban használt hőmérsékleti és levegőfűvási beállításokat, a HÁZON KÍVÜL gomb megnyomásával azok bármikor visszaállíthatók. Nem kell bajlódnia a távirányító körülményesebb beállítási módjaival.

MEGJEGYZÉS

- Ha a HÁZON KÍVÜL üzemmód hőmérsékleti és levegőfűvási beállításait megadták, a rendszer azokat fogja a későbbiekben használni a HÁZON KÍVÜL üzemmóddhoz. A beállítások módosításával kapcsolatban lásd a fenti, "A HÁZON KÍVÜL üzemmód használata előtti teendők" fejezetet.
- A HÁZON KÍVÜL üzemmód csak HŰTÉS és FŰTÉS módban áll rendelkezésre. AUTOMATIKUS, SZÁRÍTÁS és VENTILÁTOR üzemmódban nem használható.
- A HÁZON KÍVÜL üzemmód a korábbi üzemmódnak megfelelően működik (HŰTÉS vagy FŰTÉS).
- A HÁZON KÍVÜL és az ERŐS üzemmód egyszerre nem használható.
- Az utójára megnyomott gomb számít.
- Az üzemmód nem módosítható, amíg a HÁZON KÍVÜL üzemmód van használatban.
- Ha HÁZON KÍVÜL üzemmódban a távirányítóval vagy az egység főkapcsolójával a berendezést leállítják, a távirányító kijelzőjén megmarad a "🏠" jelzés.

FIGYELŐ SZEM üzemmód

A "FIGYELŐ SZEM" egy infravörös szenzor, amely érzékeli az emberi mozgást.

■ A FIGYELŐ SZEM üzemmód bekapcsolása

1. Nyomja meg a SENSOR gombot.

- A "👤" jelzés jelenik meg a kijelzőn.

■ A FIGYELŐ SZEM üzemmód kikapcsolása

2. Nyomja meg ismét a SENSOR gombot.

- A "👤" jelzés eltűnik a kijelzőről.

[PÉLDA]

Valaki a helyiségben tartózkodik

- Normál üzemmód



Nincs senki a helyiségben

- 20 perc múlva energiatakarékos üzemmód indítása.



Valaki visszatér a helyiségbe

- Visszakapcsolás normál üzemre.

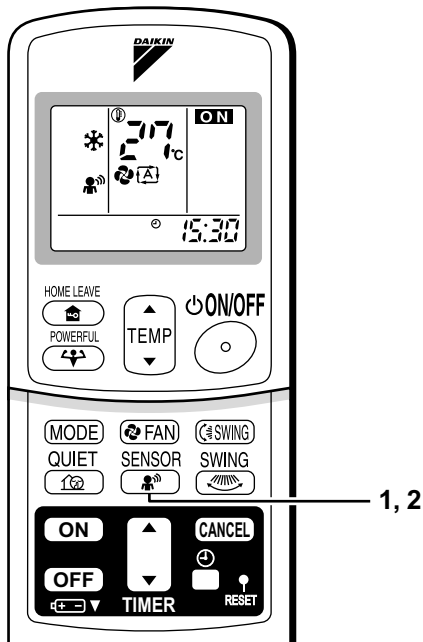

FIGYELŐ SZEM üzemmód

A FIGYELŐ SZEM funkció energiát takarít meg.

■ Energiatakarékos üzemmód

- A hőmérséklet módosítása -2°C -kal fűtésnél / $+2^{\circ}\text{C}$ -kal hűtésnél / $+1^{\circ}\text{C}$ -kal szárítás üzemmódnál, a beállított hőmérsékletéhez képest.
- A ventilátorsebesség (levegőfúvás sebessége) kis mértékű csökkentése. (Csak VENTILÁTOR üzemmódban)

Megjegyzések a FIGYELŐ SZEM funkcióval kapcsolatban

- A működési tartomány a következő.

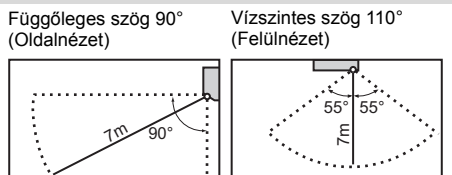

- A szenzor az 7 méternél nagyobb távolságra lévő mozgó tárgyakat már nem érzékeli biztonsággal. (Lásd a működési tartományt.)
- A szenzor felismerési érzékenysége változó, a beltéri egység helyének, a szobán áthaladó személy sebességének, a hőmérsékletnek stb. függvényében.
- A szenzor hibás érzékelését kelthetik (feleslegesen bekapcsol) kisállatok, napfény, libbenő függöny vagy tükörről visszaverődő fény.
- A FIGYELŐ SZEM üzemmód ERŐS üzemmód alatt nem kapcsol be.
- Az éjjeli mód (20. oldal) megszakad, ha FIGYELŐ SZEM üzemmódot használ.

⚠ TUDNIVALÓK

- Ne tegyen nagyobb tárgyat a szenzor közelébe.
Tartsa távol a szenzor érzékelési terétől a fűtőkészülékeket vagy légnedvesítőket. Ellenkező esetben a szenzor olyan tárgyakat is érzékel, amelyeket nem kellene, olyanokat pedig nem, amelyeket kellene.
- Ne ütögesse, és ne nyomja erővel a FIGYELŐ SZEM szenzort. Ez az alkatrész sérülését vagy hibás működését okozhatja.

IDŐZÍTÉS üzemmód

Az időszabályzó funkcióval automatikusan be- vagy kikapcsolható a légkondicionáló éjszaka vagy reggel. A KIKAPCSOLÁS-IDŐZÍTÉS (off timer) és a BEKAPCSOLÁS-IDŐZÍTÉS (on timer) funkció egymással kombinálva is használható.

■ A KIKAPCSOLÁS-IDŐZÍTÉS használata

- Ellenőrizze, hogy az óra jól van-e beállítva. Ha nincs, állítsa be a pontos időt. (9. oldal)

1. Nyomja meg a KIKAPCSOLÁS-IDŐZÍTÉS gombot.

0:00 jelenik meg.

⊙-○ villog.

2. Nyomja meg az IDŐZÍTÉS beállítógombot, amíg a kívánt idő meg nem jelenik.

- A gombok megnyomásakor az időbeállítás 10 perccel nő vagy csökken. A gombok lenyomva tartásakor az ugrás felgyorsul.

3. Nyomja meg ismét a KIKAPCSOLÁS-IDŐZÍTÉS gombot.

- Az IDŐZÍTÉS lámpa kigyullad.

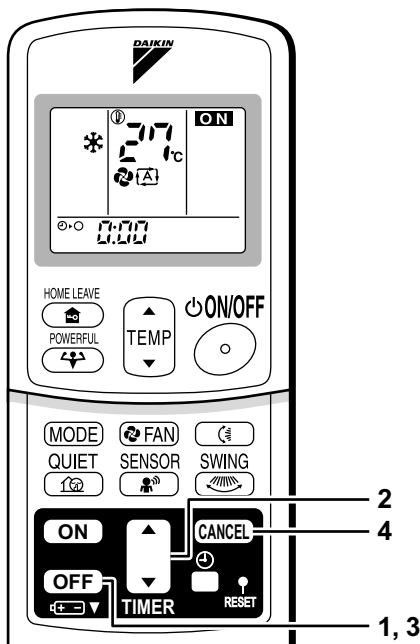
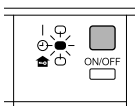

■ Kilépés a KIKAPCSOLÁS-IDŐZÍTÉS üzemmódból

4. Nyomja meg a TÖRLÉS gombot.

- Az IDŐZÍTÉS lámpa kialszik.

MEGJEGYZÉS

- Ha időzítés van megadva, a pontos idő nem jelenik meg.
- Ha megadják a BEKAPCSOLÁSI vagy KIKAPCSOLÁS-IDŐZÍTÉST, a beállítást a készülék a memóriájában eltárolja. (A távirányító elemeinek cseréjekor a memória törlődik.)
- Ha a BE- vagy KIKAPCSOLÁS-IDŐZÍTÉS révén üzemeltetik a berendezést, a tényleges működési időtartam a felhasználó által megadott időpontoktól függ. (Maximum kb. 10 perc)

■ ÉJJELI mód

Ha meg van adva KIKAPCSOLÁS-IDŐZÍTÉS, a klímaberendezés automatikusan kiigazítja a hőmérséklet-beállítást (0,5°C-kal magasabbra hűtéskor és 2,0°C-kal alacsonyabbra fűtéskor), hogy a kényelmes alvás érdekében megelőzze a túlzott hűtést vagy fűtést.

IDŐZÍTÉS üzemmód

■ A BEKAPCSOLÁS-IDŐZÍTÉS használata

- Ellenőrizze, hogy az óra jól van-e beállítva. Ha nincs, állítsa be a pontos időt. (9. oldal)

1. Nyomja meg a BEKAPCSOLÁS-IDŐZÍTÉS gombot.

5:00 jelenik meg.

☉-| villog.

2. Nyomja meg az IDŐZÍTÉS beállítógombot, amíg a kívánt idő meg nem jelenik.

- A gombok megnyomásakor az időbeállítás 10 perccel nő vagy csökken. A gombok lenyomva tartásakor az ugrás felgyorsul.

3. Nyomja meg ismét a BEKAPCSOLÁS-IDŐZÍTÉS gombot.

- Az IDŐZÍTÉS lámpa kigyullad.

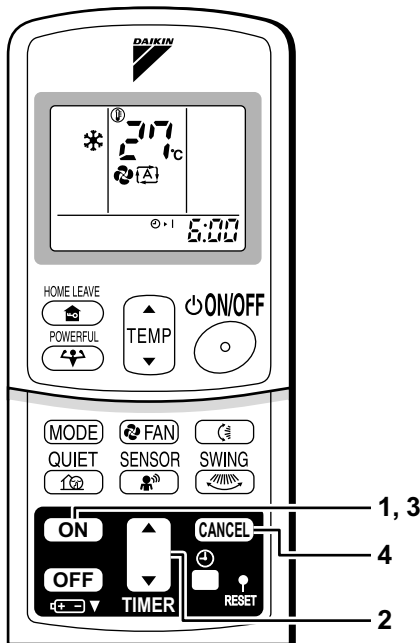
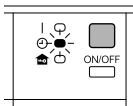

■ A BEKAPCSOLÁS-IDŐZÍTÉS kikapcsolása

4. Nyomja meg a TÖRLÉS gombot.

- Az IDŐZÍTÉS lámpa kialszik.

■ A BE- és KIKAPCSOLÁS-IDŐZÍTÉS kombinálása.

- A kétféle időzítés kombinálását mutatja az alábbi példa.

Példa

Pontos idő: 11:00 du.

(A berendezés üzemel.)

Kikapcsolás-időzítés: 0:00 de.

Bekapcsolás-időzítés: 7:00 de. } Kombinált



FIGYELEM!

- Az alábbi esetekben az időszabályzót újra be kell állítani.

- Ha az elektromos áramot lekapcsolták.
- Áramkimaradás után
- Ha a távirányítóban elemet cseréltek.

Ápolás és tisztítás



TUDNIVALÓK Tisztítás előtt állítsa le a működést, és kapcsolja ki a főkapcsolót.

Egységek

■ Beltéri egység, kültéri egység és a távirányító

1. Törölje le puha, száraz ronggyal.

■ Elülső panel

1. Nyissa fel az elülső panelt.

- Tartsa a panelt kétoldalt a fűleknél fogva, és emelje addig, hogy egy kattanással megálljon.

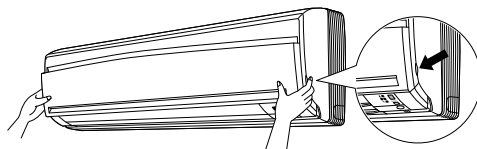

2. Vegye le az elülső panelt.

- Nyissa fel az elülső panelt, nyomja el jobbra vagy balra, és közben húzza maga felé. Ez a mozdulat kiakasztja a forgócsapot az egyik oldalon. Akassza ki ugyanígy a másik oldalon is a forgócsapot.

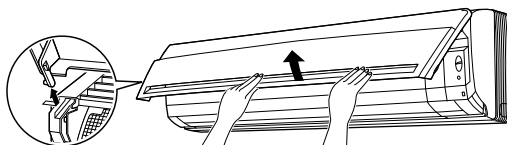

3. Tisztítsa meg az elülső panelt.

- Letörölheti egy puha, nedves ronggyal.
- Csak semleges oldószereket szabad használni.
- Ha a panel vízzel lett lemosva, utána törölje meg száraz ronggyal, és szárítsa meg árnyékos helyen.

4. Tegye fel az elülső panelt.

- Illessze az elülső panel két oldalán lévő forgócsapot a mélyedésekbe, és nyomja a panelt a helyére.
- Csupkja le óvatosan az elülső panelt. (Nyomja meg a panelt kétoldalt és középen.)

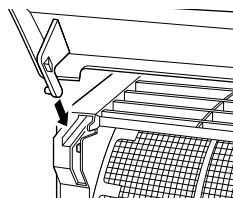

TUDNIVALÓK

- Ne érjen a beltéri egység fém alkatrészeihez! Ha forró fémrészekhez ér, az sérülést okozhat.
- Az elülső panel eltávolításakor vagy felszerelésekor erős, stabil székre álljon, és óvatosan mozogjon.
- Le- és felszerelés közben fogja a panelt jó erősen, nehogy leessen.
- Tisztításhoz ne használjon 40°C-nál melegebb vizet, benzint, hígítót vagy egyéb illékony oldószert, sűrűlőszereket, sűrűlőszivacsot vagy egyéb dörzsölő eszközt.
- Tisztítás után ellenőrizze, hogy az elülső panel jól van-e a helyén.

Szűrők

1. **Nyissa fel az elülső panelt. (22. oldal)**

2. **Húzza ki a levegőszűrőket.**

- Nyomja felfelé egy kicsit a levegőszűrők közepén található fület, majd húzza lefelé.

3. **Vegye ki a titán-apatit fotokatalitikus légtisztító szűrőt.**

- Nyomja a levegőszűrőt felülről a fülekre (felül 3 helyen). Utána nyomja óvatosan a szűrő alját felfelé, és nyomja a meg az alsó fülek mögé (3 alul).

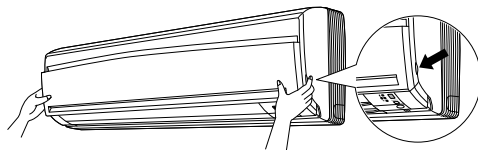

4. **Tisztítsa meg vagy cseréljen ki minden szűrőt.**

Lásd az ábrát.

5. **Tegye be a levegőszűrőt és a titán-apatit fotokatalitikus légtisztító szűrőt, ahogy volt, és csukja le az elülső panelt.**

- Nyomja meg az elülső panelt kétoldalt és középen.

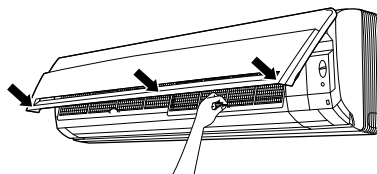
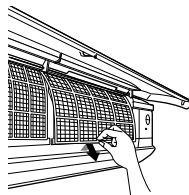

Levegőszűrő

1. **Mossa át vízben a levegőszűrőket, vagy tisztítsa meg porszívóval.**

- Ha a por nem akar lejönni róla, akkor mossa el langyos, semleges kémhatású mosószeres vízben, majd árnyékos helyen szárítsa meg őket.
- Tanácsos a levegőszűrőket kéthetente megtisztítani.

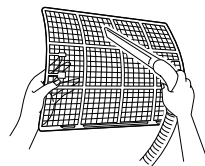

Titán-apatit fotokatalitikus légtisztító szűrő

A titán-apatit fotokatalitikus légtisztító szűrő tisztító hatása megújítható, ha 6 havonta vízzel átmossa. Cseréje 3 évente ajánlott.

[Karbantartás]

1. **Távolítsa el a port porszívóval, és óvatosan mossa át vízzel.**
2. **Ha nagyon szennyezett, áztassa 10-15 percig semleges kémhatású tisztítószeres vízben.**
3. **Mosás után rázza le róla a vizet, és árnyékos helyen hagyja megszáradni.**
4. **A szűrő anyaga poliészter, ezért nem szabad kicsavarni!**

[Csere]

1. **A szűrőt vegye ki a szűrőkeret fülei mögül, és tegyen be egy új szűrőt.**
 - Az elhasznált szűrőket a nem égethető hulladék közé kell dobni.

MEGJEGYZÉS

- Működés elszennyeződött szűrőkkel:
(1) A levegőt nem tudja szagtalanítani. (2) A levegőt nem tudja megtisztítani.
(3) Gyenge lesz a fűtés vagy hűtés. (4) Szag keletkezhet.
- A titán-apatit fotokatalitikus légtisztító szűrő cseréjével kapcsolatban érdeklődjön ott, ahol a klímaberendezést vásárolta.
- Az elhasznált szűrőket a nem égethető hulladék közé kell dobni.

Elem	Cikkszám
Titán-apatit fotokatalitikus légtisztító szűrő (keret nélkül), 1 készlet	KAF952B42

Ellenőrzés

Ellenőrizze, hogy a kültéri egység alapzata, rögzítése vagy egyéb szerelvényei nem sérültek vagy rozsdásak-e.

Ellenőrizze, hogy a beltéri és a kültéri egység levegőbemeneténél és -kimeneténél semmi ne akadályozza az áramlást.

Ellenőrizze, hogy a kondenzvíz akadálytalanul jön-e a kondenzvíztömlőből hűtés vagy szárítás (COOL/DRY) módban.

- Ha nem jön kondenzvíz, akkor a beltéri egységben lehet szivárgás. Ilyen esetben állítsa le a működést, és keresse meg a szervizt.

■ Hosszabb üzemszünet előtt

1. Üzemeltesse a berendezést "VENTILÁTOR" módban egy száraz, napsütéses napon néhány óráig, hogy kiszáradjon a belseje.

- Nyomja meg az ÜZEMMÓDVÁLASZTÓ gombot, és válassza a "VENTILÁTOR" üzemmódot.
- Nyomja meg ismét a BE/KI gombot, és indítsa el a berendezést.

2. Ha a működés leáll, kapcsolja le a szobai klímaberendezés főkapcsolóját.

3. Tisztítsa meg a levegőszűrőket, és tegye vissza őket.

4. Vegye ki az elemeket a távirányítóból.

Hibaelhárítás

Az alábbi jelenségek nem jeleznek hibát.

A következő jelenségek nem jelzik a klímaberendezés hibáját, de azért okuk van. A használat folytatható.

Jelenség	Magyarázat
A működés csak késéssel indul. <ul style="list-style-type: none">Amikor a BE/KI gombot lenyomják közvetlenül a működés leállítása után.Amikor üzemmódot váltanak.	<ul style="list-style-type: none">Ez a légkondicionáló védelmét szolgálja. Körülbelül 3 percet kell várni.
A fűtés bekapcsolásakor nem jön meleg levegő.	<ul style="list-style-type: none">A klímaberendezés melegszik. Körülbelül 1–4 percet várni kell. (A rendszer csak akkor kezdi a levegőt áramoltatni, ha egy bizonyos hőmérsékletet már elért.)
A fűtés hirtelen leáll és áramló hang hallható.	<ul style="list-style-type: none">A rendszer a kültéri egységet jégmentesíti. Körülbelül 4–12 percet várni kell.
Hang hallható.	<ul style="list-style-type: none">■ Víz áramlásához hasonló hang<ul style="list-style-type: none">Ezt a hangot a hűtőközeg adja, ahogy a klímaberendezésben folyik.• Ilyen hang keletkezhet hűtés vagy szárítás üzemmódban a klímaberendezés kondenzvizének kiszivattyúzásakor.• Ha a többi helyiségben a beltéri egységek működnek, a hűtőközeg akkor is áramlik a klímaberendezésben, ha a klímaberendezés nem működik.■ Fűjtató hang<ul style="list-style-type: none">Ezt a hangot a hűtőközeg adja, ahogy az üzemmódot váltó klímaberendezésben áramlik.■ Kopogó hang<ul style="list-style-type: none">Ez a hang akkor keletkezik, amikor a klímaberendezés a hőmérsékletváltozás miatt kissé zsugorodik, vagy éppen tágul.■ Füttyülő hang<ul style="list-style-type: none">Ezt a hangot a hűtőközeg áramlása adja jégmentesítés üzemmódban.
A kültéri egység vizet vagy gőzt ereszt.	<ul style="list-style-type: none">■ FŰTÉS módban<ul style="list-style-type: none">A kültéri egységre rakódott jég a jégtelenítő működés közben vízzé vagy gőzzé alakul.■ HŰTÉS vagy SZÁRÍTÁS módban<ul style="list-style-type: none">A levegő nedvessége víz alakban kiválik a kültéri egység hideg csövein, és lecsöppög.
A beltéri egységből köd gomolyog.	<ul style="list-style-type: none">■ Akkor fordul elő, ha a szoba levegőjéből a hűtés közben bejövő hideg levegő kicsapja a nedvességet.■ Ennek az oka az, hogy a hőcserélő lehűtötte a szoba levegőjét, ezért jégmentesítés üzemmódban pára képződik.
A beltéri egységnek szaga van.	<ul style="list-style-type: none">■ Olyankor fordul elő, amikor a szobából, bútorokból eredő szagok és cigarettafüst lerakódtak a készülékben, és a levegőfúvás közben távoznak. (Javasoljuk, hogy ilyen esetben tisztítsa meg a beltéri egységet egy szakemberrel. Érdeklődjön márkaszerviznél.)

Az alábbi jelenségek nem jeleznek hibát.

A következő jelenségek nem jelzik a klímaberendezés hibáját, de azért okuk van. A használat folytatható.

Jelenség	Magyarázat
A kültéri ventilátor forog, pedig a klímaberendezés nem is üzemel.	<ul style="list-style-type: none">■ A működés leállása után:<ul style="list-style-type: none">• A kültéri ventilátor tovább forog még 60 másodpercig a rendszer védelme érdekében.■ Ha a klímaberendezés nincs bekapcsolva:<ul style="list-style-type: none">• Ha a kültéri hőmérséklet nagyon magas, a kültéri ventilátor a rendszer védelme érdekében forogni kezd.
A működés hirtelen leáll. (A működésjelző lámpa világít.)	<ul style="list-style-type: none">■ A rendszer védelme érdekében a légkondicionáló leállhat jelentősebb áramingadozás fellépésekor. A működés automatikusan újraindul körülbelül 3 perc múlva.

Ellenőrizze még egyszer.

Kérjük, ellenőrizze az alábbiakat, mielőtt egy szerelőt hív.

Jelenség	Ellenőrzés
A klímaberendezés nem működik. (A működésjelző lámpa nem világít.)	<ul style="list-style-type: none">• Nincs a főkapcsoló kikapcsolva vagy egy biztosíték kiégve?• Nem lépett fel áramkimaradás?• Vannak a távirányítóban elemek?• Az időszabályzó beállítása jó?
A hűtő- vagy fűtőhatás gyenge.	<ul style="list-style-type: none">• Tiszták a levegőszűrők?• Nem akadályozza valami az áramlást a beltéri és/vagy a kültéri egység levegőbemeneténél vagy -kimeneténél?• A hőmérséklet beállítása jó?• Az ablakok és ajtók zárva vannak?• A levegőfúvás sebessége és a levegőirány beállítása jó?
A működés hirtelen leáll. (A működésjelző lámpa villog.)	<ul style="list-style-type: none">• Tiszták a levegőszűrők?• Nem akadályozza valami az áramlást a beltéri és/vagy a kültéri egység levegőbemeneténél vagy -kimeneténél? Tisztítsa meg a levegőszűrőket vagy vegyen el minden akadályt, és kapcsolja ki a főkapcsolót. Azután kapcsolja be újra, és próbálja a légkondicionálót a távirányítóval működésbe hozni. Ha a lámpa még mindig villog, vegye fel a kapcsolatot a szervizzel.
Működés közben szokatlan dolog történik.	<ul style="list-style-type: none">• A klímaberendezést a villámok vagy a rádióhullámok megzavarhatják. A főkapcsolót kapcsolja KI, kapcsolja BE újra, és próbálja a légkondicionálót a távirányítóval működésbe hozni.

Hívja a szervizt azonnal.



FIGYELMEZTETÉS

- Ha szokatlan dolgot (pl. égett szagot) észlel, állítsa le a működést, és kapcsolja ki a főkapcsolót.
A meghibásodott berendezés további működtetése károkat, áramütést vagy tüzet okozhat.
Érdeklődjön a szerviznél.
- Ne próbálja meg a klímaberendezést saját kezűleg javítani vagy átalakítani.
A szakszerűtlen beavatkozás áramütést vagy tüzet okozhat.
Érdeklődjön a szerviznél.

Ha az alábbiakat észleli, hívja azonnal a szervizt!

- A tápkábel szokatlanul meleg vagy sérült.
- Működés közben furcsa zaj hallható.
- A biztonsági megszakító, egy biztosíték vagy egy földzárlat-megszakító gyakran megszakítja a működést.
- Egy kapcsoló vagy gomb időnként nem működik.
- Ha égett szagot érez.
- Víz folyik a beltéri egységéből.



Kapcsolja le a főkapcsolót,
és hívja a szervizt.

■ Áramkimaradás után A klímaberendezés működése automatikusan újraindul körülbelül 3 perc múlva. Csak néhány percet várni kell.	■ Villámlás Ha villámlik a közelben, állítsa le a működést, és kapcsolja ki a főkapcsolót a rendszer védelme érdekében.
--	--

Hulladékelhelyezési követelmények



A készüléken és a távirányítóhoz mellékelt elemeken ez a szimbólum látható. Ez a szimbólum azt jelzi, hogy az elektromos vagy elektronikai készülékeket és az elemeket nem szabad háztartási hulladék közé elhelyezni. Az elemek esetében a szimbólum alá egy vegyjel is lehet nyomtatva. Ez a vegyjel azt mutatja, hogy az elem egy meghatározott koncentráció felett tartalmaz nehézfémeket. A vegyjelek a következők lehetnek:

- Pb: ólom (>0,004%)

Ne próbálja meg a készüléket házilag szétszerelni: a berendezés szétszerelését, a hűtőközeg, az olaj és egyéb alkatrészek kezelését a vonatkozó helyi és nemzeti előírásoknak megfelelően egy szakképzett szerelő tudja csak elvégezni. A berendezések és a használt elemek alkatrészeit és anyagait csak speciális berendezésekkel és üzemekben lehet szétszerelni és újrahasznosításra alkalmassá tenni.

Az előírás szerinti elhelyezéssel egyben megelőzheti a környezetre és emberi egészségre gyakorolt káros hatásokat. További információkért forduljon a márkaképviselőhöz vagy a helyi hatóságokhoz.

Javasoljuk, hogy végeztessen időszakosan karbantartást.

A klímaberendezés belseje néhány szezon alatt elszennyeződhet, ez a teljesítményt lerontja. Ajánlatos egy szakemberrel időnként karbantartást végeztetni, a felhasználó általi tisztítás mellett. A szakember általi karbantartással kapcsolatban érdeklődjön ott, ahol a klímaberendezést vásárolta. A karbantartás költségeit a felhasználónak kell fedeznie.

Fontos információk a használt hűtőközeggel kapcsolatban.

Ez a készülék fluortartalmú, üvegházhatást okozó gázokat tartalmaz, melyekre a Kiotói Jegyzőkönyv vonatkozik.

Hűtőközeg típusa: **R410A**

GWP⁽¹⁾ érték: **1975**

⁽¹⁾ GWP = globális felmelegedési potenciál (Global Warming Potential)

Európai uniós és helyi jogszabályok a hűtőközeg-szivárgás rendszeres időközönkénti ellenőrzését tehetik kötelezővé. További információkért forduljon a helyi márkaképviselőhöz.

Hibakeresés.

HIBAKERESÉS A TÁVIRÁNYÍTÓVAL

Az ARC433 sorozatnál a fő egységen a hőmérséklet-kijelzés mellett megjelennek a vonatkozó kódok is.

1. Ha az **IDŐZÍTÉS TÖRLÉS** gombot 5 másodpercnél tovább tartják lenyomva, a "00" jelzés kezd villogni a hőmérséklet-kijelzésnél.

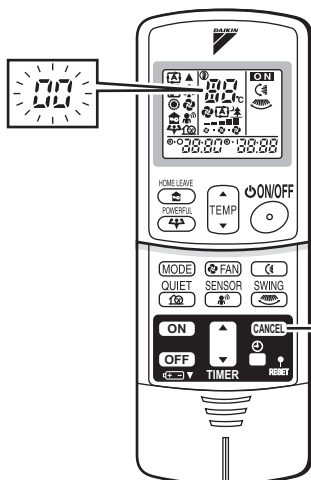

IDŐZÍTÉS TÖRLÉS gomb
Törli az időzítési beállításokat.

2. Nyomja meg többször az **IDŐZÍTÉS TÖRLÉS** gombot, amíg egy hosszú sípolás nem hallható.

- A hosszú sípolás kíséretében kijelzett kódok az alábbiak.

	KÓD	JELENTÉS
RENDSZER	00	RENDBEN
	U0	HÜTŐKÖZEGHIÁNY
	U2	FESZÜLTÉSEGES VAGY TÚLFESZÜLTÉG A TÁPÁRAMKÖRBE
	U4	ÁTVITELI ZAVAR (A BELTÉRI ÉS A KÜLTÉRI EGYSÉG KÖZÖTT)
BELTÉRI EGYSÉG	A1	BELTÉRI PCB-HIBA
	A5	NAGYNYOMÁSÚ SZABÁLYOZÁS VAGY A JÉGMENTESÍTÉS
	A6	VENTILÁTORMOTOR HIBA
	C4	HIBÁS A HŐCSERÉLŐ HŐMÉRSÉKLET-ÉRZÉKELŐJE
KÜLTÉRI EGYSÉG	C9	HIBÁS A BEJÖVŐ LEVEGŐ HŐMÉRSÉKLET-ÉRZÉKELŐJE
	EA	HÜTÉS-FŰTÉS KAPCSOLÁSI HIBA
	E5	TÚLTERHELÉS KEZDETE
	E6	HIBÁS KOMPRESSZORINDULÁS
	E7	DC VENTILÁTORMOTOR HIBA
	E8	TÚLÁRAM A BEMENETEN - A MŰKÖDÉS LEÁLLÍTVÁ
	F3	FŰVŐCSŐ-SZABÁLYOZÁS, MAGAS HŐMÉRSÉKLET
	H6	HIBÁS HELYZETÉRZÉKELŐ SZENZOR - A MŰKÖDÉS LEÁLLÍTVÁ
	H8	TRANSZFORMÁTOR HIBA
	H9	HIBÁS A BEJÖVŐ LEVEGŐ HŐMÉRSÉKLET-ÉRZÉKELŐJE
	J3	HIBÁS A FŰVŐCSŐ HŐMÉRSÉKLET-ÉRZÉKELŐJE
	J6	HIBÁS A HŐCSERÉLŐ HŐMÉRSÉKLET-ÉRZÉKELŐJE
	L4	TÚL MAGAS HŐMÉRSÉKLET AZ INVERTER ÁRAMKÖR HÜTŐBORDÁJÁN
	L5	KIMENET TÚLÁRAM
P4	HIBÁS AZ INVERTER ÁRAMKÖR HÜTŐBORDÁJÁNAK HŐMÉRSÉKLET-ÉRZÉKELŐJE	

MEGJEGYZÉS

1. Egy rövid és két gyorsan egymást követő sípolás jelzi a nem érvényes kódokat.
2. A kijelzett kódok törléséhez, tartsa lenyomva az **IDŐZÍTÉS TÖRLÉS** gombot 5 másodpercig. A kijelzés magától is eltűnik, ha a gombot 1 percig nem nyomják meg.

NOTES

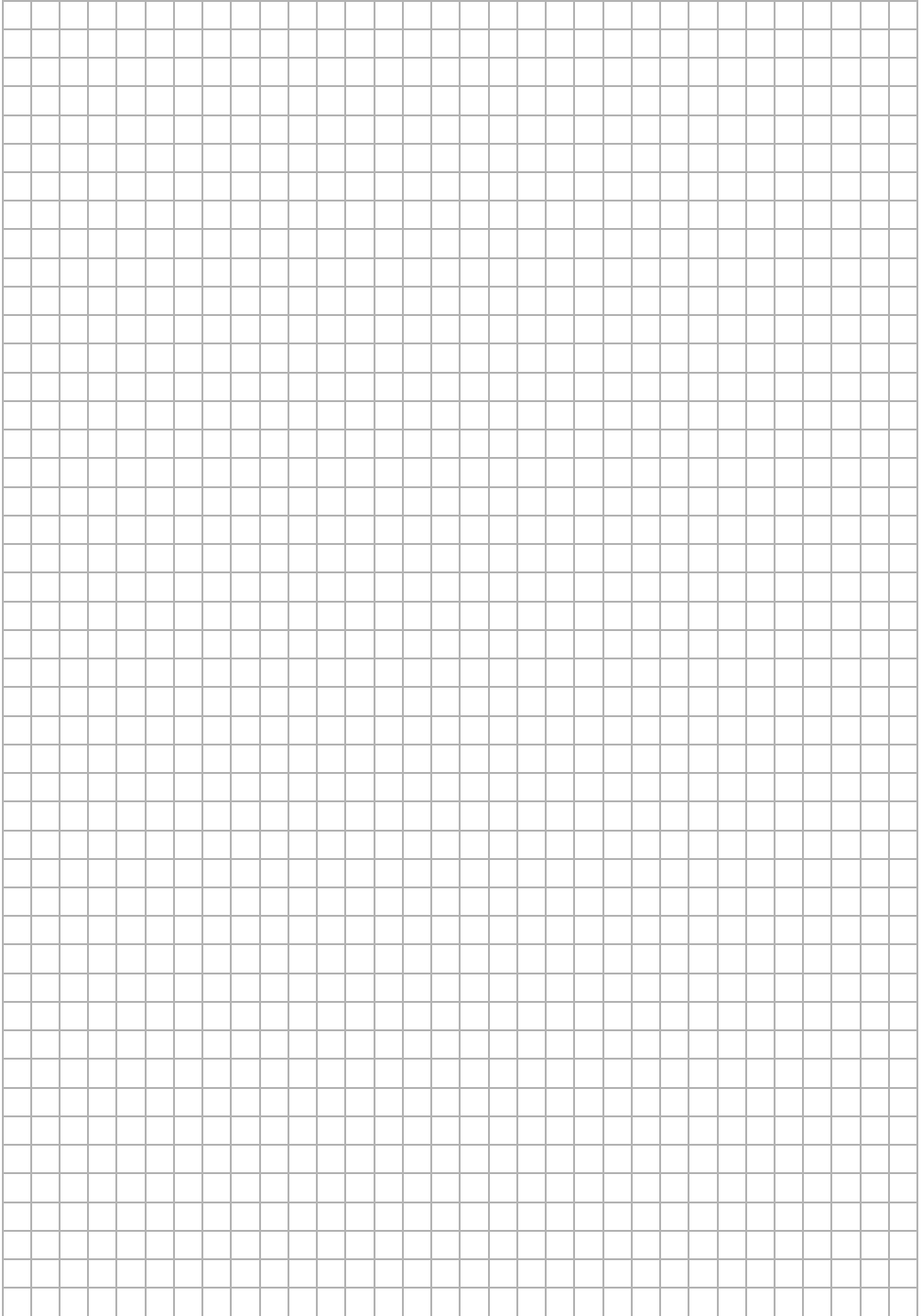

NOTES

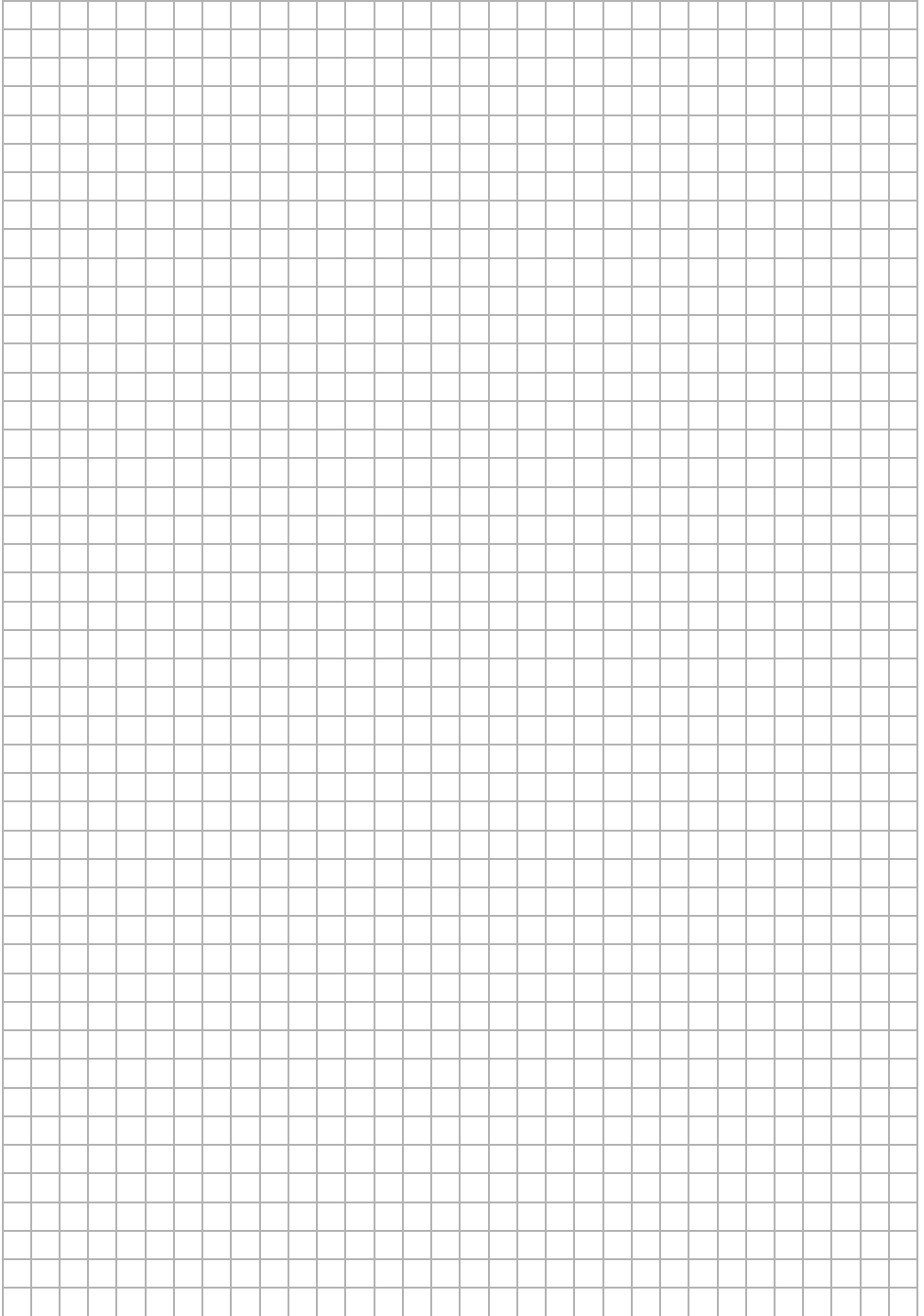

DAIKIN INDUSTRIES, LTD.

Head office:

Umeda Center Bldg., 2-4-12, Nakazaki-Nishi,
Kita-ku, Osaka, 530-8323 Japan

Tokyo office:

JR Shinagawa East Bldg., 2-18-1, Konan,
Minato-ku, Tokyo, 108-0075 Japanhttp://www.daikin.com/global_ac/**DAIKIN EUROPE NV**

Zandvoordestraat 300, B-8400 Oostende, Belgium

A kétdimenziós vonalkód
a gyártási kód.**3P190111-3D** **M09B273** (1002) **HT**